

Geneo[®] circle

- Wahlweise Anschluss seitlich oder 50-mm-Mittenanschluss.
- Version mit Elektro-Zusatzheizung.
- Geneo circle-E für reinen Elektrobetrieb.
- Auch in chrom lieferbar.

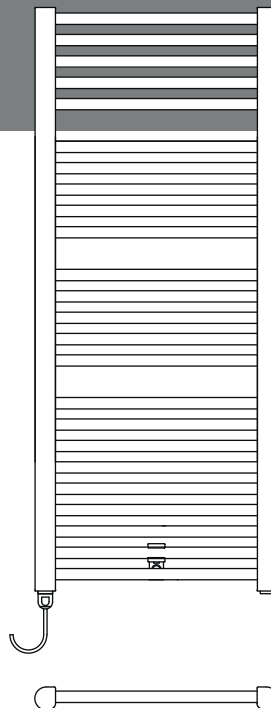

Geneo circle-E
Reiner Elektroheizkörper

Geneo® circle-E



Produktvorteile

- Heizkörper für reinen Elektrobetrieb
- Montagefreundliche Befestigung, von vorne nicht sichtbar
- In chrom lieferbar

Hinweis: Verchromte Ausführung nicht für Räume mit aggressiver/feuchter Atmosphäre geeignet. Küchen, Badezimmer, usw., sowie Plätze außerhalb des Sprühbereichs von Duschen, Toiletten, ... sind dabei nicht als Räume mit aggressiver/feuchter Atmosphäre zu verstehen. Bitte beachten Sie, dass die Oberflächentemperatur von verchromten Heizkörpern deutlich höher empfunden wird als bei lackierten Heizkörpern.

- Zinkbeschichtung (RAL 9016) lieferbar.

Ausführungen

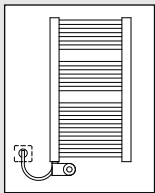

Elektro-Set FKS links
Ausführung I weiß
Ausführung chrom-silber

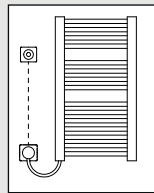

Elektro-Set WKS links
Ausführung C weiß
Ausführung titan

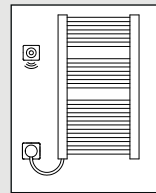

Elektro-Set WFS links
Ausführung E weiß
Ausführung titan

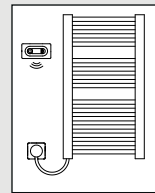

Elektro-Set WFC links
Ausführung G weiß
Ausführung titan

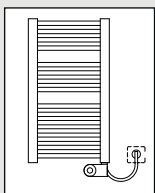

Elektro-Set FKS rechts
Ausführung J weiß
Ausführung chrom-silber

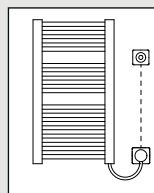

Elektro-Set WKS rechts
Ausführung D weiß
Ausführung titan

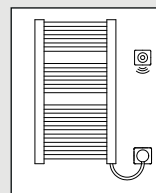

Elektro-Set WFS rechts
Ausführung F weiß
Ausführung titan

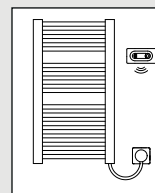

Elektro-Set WFC rechts
Ausführung H weiß
Ausführung titan



Lieferumfang

- Befestigungs-Set beige packt, entspricht den Anforderungsklassen I und II der Richtlinie VDI 6036. Anforderungsklasse III auf Anfrage möglich. Bau-seits ist der Wandbaustoff auf ausreichende Tragfähigkeit zu prüfen. Alle sichtbaren Befestigungsteile in Heizkörperfarbe.
- Gefüllt mit nicht brennbarer, ungiftiger Wärmeträgerflüssigkeit. Frostsicher bis ca. -15° C. Elektro-Heizstab vormontiert, inklusive elektronischer Regelung und Bedienelement (Elektro-Set FKS, WKS, WFS oder WFC)
- Elektro-Set FKS, WKS, WFS oder WFC.

Accessoires

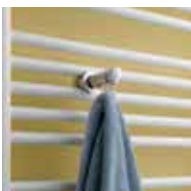

Umfassende Qualitätsmerkmale, weit über die Norm hinausgehend.

Geneo[®] circle-E

Technische Information Warmwasser-Betrieb

Maße Geneo circle-E

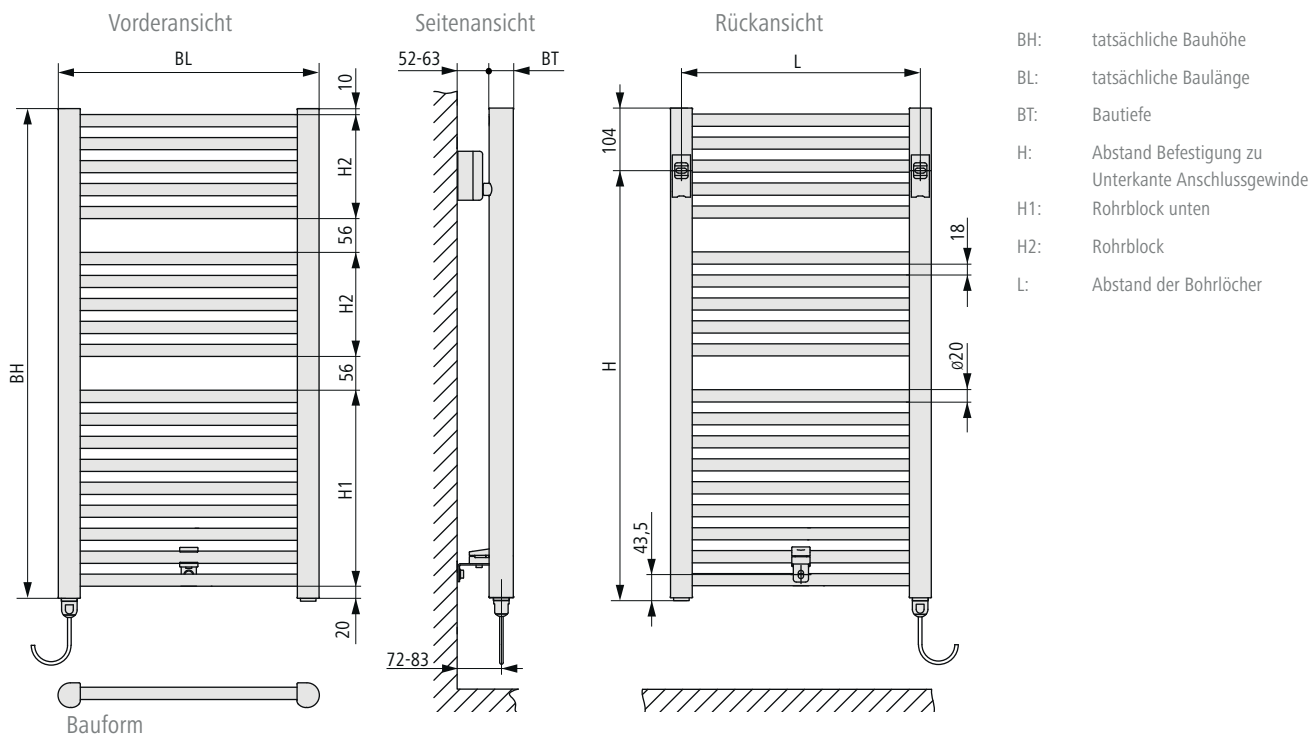

Anschluss Elektro-Set FKS

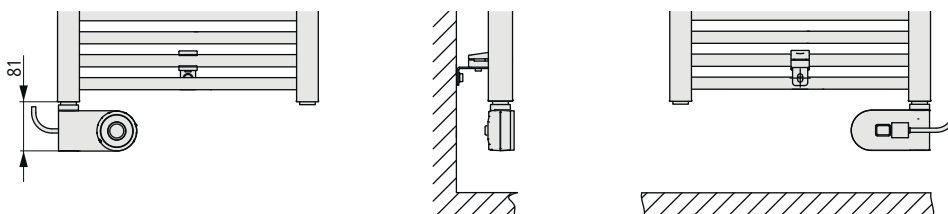

Nach optischen Gesichtspunkten sollte die Heizkörperposition der individuellen Raumsituation angepasst werden.

Geneo® circle-E

Elektro-Set FKS



Elektro-Set FKS weiß



Elektro-Set FKS chrom-silber

Die Variante FKS besteht aus einem elektronisch geregelten Heizstab inkl. Regler (Schutzart IPX4), der am Raumwärmer montiert wird. Länge des Kabels am Heizstab: ca. 1,2 m. Durch Umbau ist der Regler rechts oder links am Raumwärmer montierbar. Ausführung mit Stecker zum direkten Anschluss an einer Steckdose. Der Regler ist in weiß und chrom-silber verfügbar.

Funktionen des Reglers:

- Stufenlose Temperaturregelung
- Boostbetrieb (60 Minuten Volllast)
- Frostschutzfunktion
- Funktionsanzeige (Heizen, Aus, Booster)
- Umstellung von Raumtemperaturregelung auf reine Handtuchwärmerfunktion bei Inbetriebnahme möglich

Elektro-Set WKS



Elektro-Set WKS weiß



Elektro-Set WKS titan

Die Variante WKS besteht aus einem Wandauslass (Schutzart IPX4), einem elektronisch geregelten Heizstab und dem Regler Standard. Länge des Kabels am Heizstab: ca. 1,2 m. Der Regler Standard wird auf einer Unterputzdose montiert. Die Spannungsversorgung erfolgt in einer für den Regler vorgesehenen Unterputzdose. Leitungsverbindung zwischen Regler und Wandauslass durch bauseitige Verkabelung. Der Wandauslass wird auf einer Unterputzdose montiert. Wandauslass und Regler sind in weiß und titan verfügbar.

Funktionen des Reglers:

- Stufenlose Temperaturregelung
- Boostbetrieb (60 Minuten Volllast)
- Frostschutzfunktion
- Funktionsanzeige (Heizen, Aus, Booster)
- Umstellung von Raumtemperaturregelung auf reine Handtuchwärmerfunktion möglich

Elektro-Set WFS



Elektro-Set WFS weiß



Elektro-Set WFS titan

Die Variante WFS besteht aus einem Wandauslass (Schutzart IPX4) inkl. Funkempfänger, einem elektronisch geregelten Heizstab und dem Regler Funk-Standard. Länge des Kabels am Heizstab: ca. 1,2 m. Der Wandauslass wird auf einer Unterputzdose montiert. Wandauslass und Regler sind in weiß und titan verfügbar. Durch den Batteriebetrieb des Reglers ist dieser Aufputz frei im Raum platzierbar.

Funktionen des Reglers:

- Stufenlose Temperaturregelung
- Boostbetrieb (60 Minuten Volllast)
- Frostschutzfunktion
- Funktionsanzeige (Heizen, Aus, Booster)
- Umstellung von Raumtemperaturregelung auf reine Handtuchwärmerfunktion möglich

Elektro-Set WFC



Elektro-Set WFC weiß



Elektro-Set WFC titan

Die Variante WFC besteht aus einem Wandauslass (Schutzart IPX4) inkl. Funkempfänger, einem elektronisch geregelten Heizstab und dem Regler Funk-Com-fort. Länge des Kabels am Heizstab: ca. 1,2 m. Der Wandauslass wird auf einer Unterputzdose montiert. Wandauslass und Regler sind in weiß und titan verfügbar. Durch den Batteriebetrieb des Reglers ist dieser Aufputz frei im Raum platzierbar. Der Funkregler ist mit einem Einstellrad ausgerüstet, über welches verschiedene Funktionen programmiert und gesteuert werden können.

Funktionen des Reglers:

- Raumtemperaturregelung auf Heiz- und Absenkniveau während programmierter Zeitintervalle
 - Programmierbares Zeitintervall 15 Minuten
 - 2 voreingestellte, 1 frei programmierbares Wochenprogramm (Raumtemperatur)
- Raumtemperaturunabhängige, tagesindividuelle Handtuchwärmerfunktion während programmierter Zeitintervalle
 - Programmierbares Zeitintervall 15 Minuten
 - 1 voreingestelltes, 1 frei programmierbares
- Boostbetrieb (einstellbar 30 – 120 Minuten)
- Frostschutzfunktion
- Funktionsanzeige (Raumtemperatur, Wochentag, Uhrzeit)
- Betriebsmodus Anwesenheit
- Betriebsmodus Abwesenheit